BT-Lock

Najbardziej estetyczny zamek do drzwi przesuwnych



Sobinco
OPENS YOUR LIFE

OGÓLNA CHARAKTERYSTYKA

MINIMALISTYCZNY DESIGN

BT-Lock lub **Bottom & Top Lock** to najbardziej dyskretny z dostępnych na rynku zamek do drzwi przesuwnych. Dzięki **blokowaniu tylko na górze i na dole**, pionowa sekcja ramy pozostaje wolna od nieestetycznych zaczepów i elementów blokujących. Podstawowy zestaw ma wysokość skrzydła do 3150 mm i może zostać przedłużony do 4450 mm. To sprawia, że BT-Lock doskonale nadaje się do zastosowań architektonicznych w projektach budowlanych z dużymi przeszklonymi oknami, w których dominuje **estetyka**.

ŁATWOŚĆ OBSŁUGI

BT-Lock to prosty i kompaktowy zamek 2-punktowy **z cylindrem**, który pasuje do większości systemów drzwi przesuwnych. Drzwi można otworzyć do wewnątrz i od zewnątrz **bez użycia klamki** jednym prostym przekręceniem klucza lub gałki o 360 ° (wymagana siła obrotu < 1,5 Nm). Specjalny **mechanizm zapobiega uszkodzeniom** miejsc ryglowania podczas zamykania drzwi przesuwnych ze znaczną siłą.

ZABEZPIECZENIE PRZED WŁAMANIEM

Standardowa **cecha** zamka BT-Lock to **SKG *****, w połączeniu z bezpiecznym pochwytem lub zamykaną gałką. Mocno zakotwiczone bolce ryglujące na końcach listwy czołowej zapewniają mocny opór w przypadku próby włamania. Dodatkowo, BT-Lock posiada **funkcję antywyważeniową**, minimalny prześwit między górnym bolcem a blachą zaczepową zamka nie przekracza 2 mm po zamknięciu.

ŚWIETNA JAKOŚĆ

Wszystkie elementy BT-Lock są wykonane z **niekorozyjnych materiałów wysokiej jakości** i posiadają **wysoką ochronę antykorozyjną klasy 4**. Oznacza to, że BT-Lock jest odpowiedni dla wszystkich stref klimatycznych.





Sobince



WŁAŚCIWOŚCI TECHNICZNE

PROSTA KONSTRUKCJA

BT-Lock składa się z 2 elementów:

- **uniwersalny zamek do drzwi przesuwnych** dostępny w **3 długościach**: 2300 mm, 2700 mm i 3100 mm z **tylko jednym dormasem** 27 mm.
- **zależne od profilu zestawy mocowań i uchwytów**, które trwale łączą się ze skrzydłem oraz ościeżnicą i zapewniają doskonałe domykanie drzwi przesuwnych. Te zestawy są dostępne z lub bez pozycji wentylacji nocnej. W komplecie z pozycją wentylacji nocnej elementy ryglujące posiadają dodatkowy otwór.

Okucia w drzwiach przesuwnych 2-, 3- i 4-częściowych są identyczne.

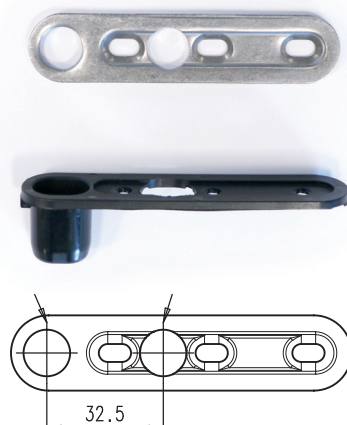

Mocowanie i utrzymywanie zestawu w pozycji nocnej wentylacji.



ŁATWOŚĆ MONTAŻU

Zamek jest **wstępnie zmontowany** na płycie czołowej i jest dostarczany z prętami, które można **skrócić jednocześnie** w jednej operacji cięcia.

Zamek mocowany jest do skrzydła drzwi za pomocą ukrytych śrub. **Śruby mocujące** znajdują się **w zestawie**.

Wsporniki są **regulowane w zakresie ± 2 mm**, bolec ryglujący ma na całym obwodzie prześwit 1,5 mm.

Do naprawy nie trzeba zdejmować skrzydła drzwi. Zamek można łatwo **wymienić po zamontowaniu**. Elementy ryglujące można również wymienić po zdjęciu zamka.



WYDŁUŻENIE

Przedłużenia 0,5 m i 1,3 m służą do obsłużenia wysokości skrzydeł drzwi od 3150 mm do 3650 mm i od 3650 mm do 4450 mm. Są w pełni zmontowane.

Przedłużki nie należy skracać. Tylko sztyld zestawu podstawowego może być przycięta na wymiar.

Indywidualny **zestaw mocujący zależny od profilu** należy **zamawiać osobno**.

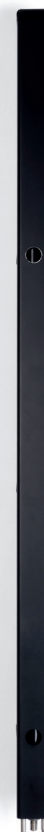

Zestaw mocujący

OBSŁUGA

Zamek BT-Lock można obsługiwać za pomocą **(zabezpieczającego) cylindra** umieszczonego w specjalnie wyfrezowanym do tego miejscu z **piersiennem cylindra** lub **obudową cylindra, lub za pomocą wbudowanego bądź nawierzchniowego** pochwyty serii Edge albo Horizon. Oferujemy pochwyty drzwi wewnętrznych i zewnętrznych, z lub bez otworu cylindra.

CYLINDRY

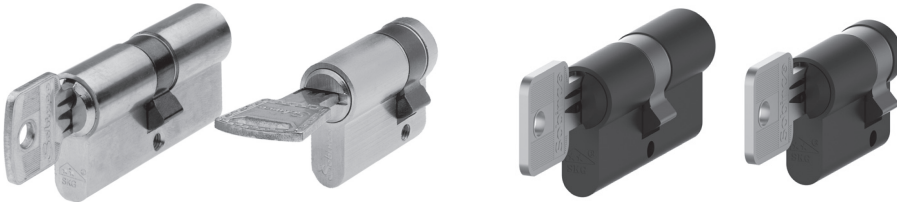

PIERŚCIEŃ I OBUDOWY CYLINDRA



POCHWYTY

Horizon

Standard



82180(C)L (VI)
82181(C)L (VI)



82182(C)L (VI)



82090L VI
82091(C)L VI



82092CL (VI)



6731D

Edge

Sobinox



82780(C)L (VI)
82781(C)L (VI)



82782(C)L (VI)



82690L VI
82691(C)L VI



82692CL VI



82783 (VI)
82784(C) (VI)



82785(C) (VI)
82786(C) (VI)



● ■ ◆ ★ ▲ Możliwe kombinacje uchwytów do drzwi i pochwyty.

UCHWYTY DO DRZWI

Horizon



82116L

Edge



82716L

Standard

6750
6751
6752

Pochwyt z wgłębieniem na palce lub bez.



Ten **nowoczesny element** może być używany osobno lub w połączeniu z cylindrem z gałką, lub gałką z kwadratowym trzpieniem.

Jest dostępny w dwóch modelach: z **ergonomicznym wgłębieniem na palce i bez**.

- **Otwory mocujące** są niewidoczne.
- W zestawie są **wszystkie elementy mocujące**.
- Pochwyt do drzwi przesuwanych może być wykorzystany w **różnych anodyzacjach, w wykładzie stali nierdzewnej i pomalowany proszkowo w 450 kolorach RAL**.

74005(VI)
74005-274006(VI)
74006-2

Pochwyt do drzwi serii Edge Security z ochroną cylindra lub bez.



Pochwyty do drzwi Edge Security są antywłamaniowe i wyposażone w **długi sztyld wykonany z litego aluminium** (stal nierdzewna dla wersji z ochroną cylindra). Uchwyt jest wykonany ze stali nierdzewnej. Pochwyty posiadają wysoki **5 stopień odporności na korozję** (480 godz.) zgodnie z europejską normą EN1670.



82730(C) VI



74023P VI



74022(C) VI



74022P VI

Pochwyt drzwi serii Sobinox Security z ochroną cylindra lub bez.



Pochwyty do drzwi Sobinox są produkowane z wysokiej jakości stali nierdzewnej AISI 304 i są dostarczane w wykończeniu satynowym. Są odporne na włamanie i wyposażone w **długi sztyld wykonany z litej stali nierdzewnej**. Pochwyty posiadają wysoki **4 stopień odporności na korozję** (240 godz.) zgodnie z europejską normą EN1670.

Pochwyty drzwiowe występują jako lewe lub prawe i są dostępne z otworem na wkładkę cylindryczną lub bez, do użytku wewnętrznego lub zewnętrznego. Pochwyty do drzwi Edge Security z zabezpieczeniem wkładki są dostępne tylko po stronie zewnętrznej.

CYLINDER OBSŁUGIWANY GAŁKĄ

Cylinder z gałką obsługuje zamek BT-Lock i zastępuje zamek obsługuwany kluczem. Został zaprojektowany z minimalistycznym pochwytem. Pochwyt i gałka są dostępne w tych samych wykończeniach.

Cylindry obsługiwane gałką są dostępne w seriach:

- standardowe cylindry 883 i 884.
- cylindry security 963 i 964 (SKG***, z wyjątkiem półcylindrów).
- cylindry security 973, 974, 953 i 954 (SKG**, z wyjątkiem półcylindrów).

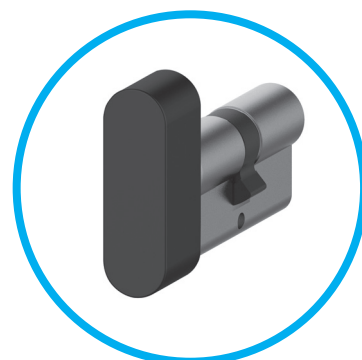

883, 963, 973

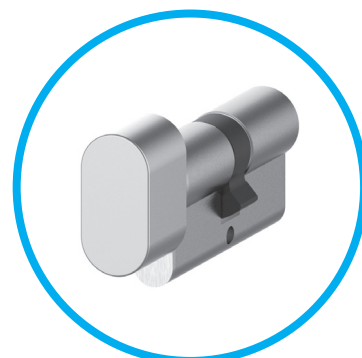

884, 964, 974

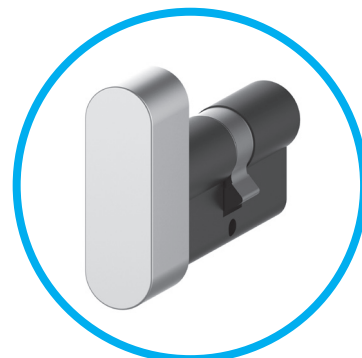

953

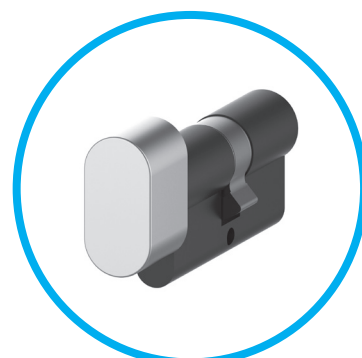

954



POKRĘTŁO Z KWADRATOWYM TRZPIENIEM

Zamek BT-Lock może być również obsługiwany pokrętłem z kwadratowym trzpieniem zamiast cylindra obsługiwanego kluczem lub pokrętłem. Pokrętło wyposażone jest w kwadratowy trzpień dostępny w różnych długościach. Pokrętło zostało zaprojektowane zgodnie z estetyką minimalistycznego pochwytu i jest dostępne w tych samych wykończeniach.

Pokrętło działa w następujący sposób:

- Pociągnij gałkę do siebie.
- Obróć pokrętło o 360°.

Pokrętło z blokadą działa w następujący sposób:

- Zamykanie:
 - Naciśnij mały okrągły przycisk.
- Odblokowywanie:
 - Włóż klucz.
 - Przekręć klucz o około 45° (możliwe w obu kierunkach).
 - Mały przycisk jest resetowany (kliknięcie), a pokrętło jest odblokowane.

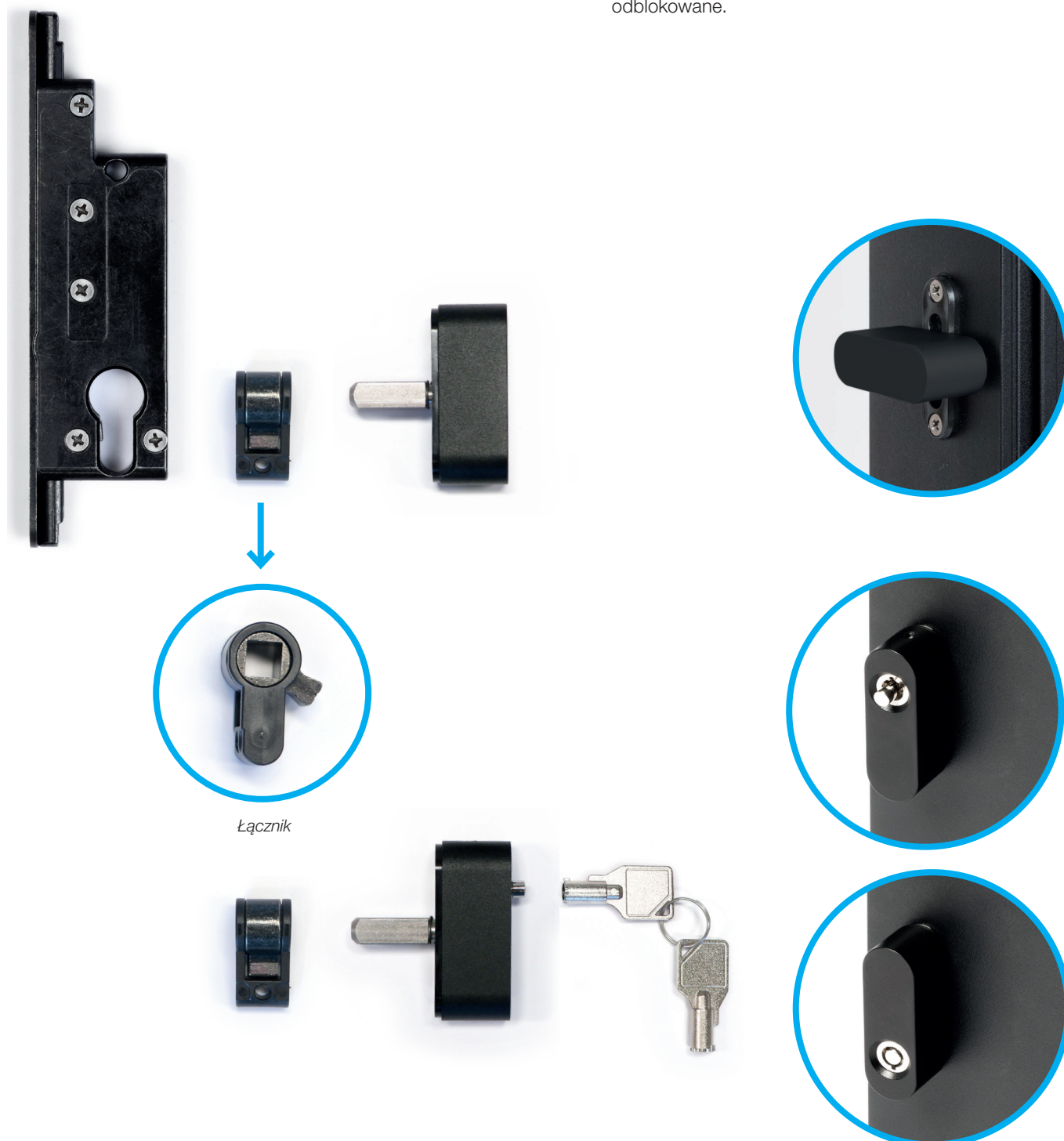

ZESPOŁY WÓZKÓW

DLA CIĘŻKICH DRZWI PRZESUWNYCH

Opis

System jezdny wózków do okien przesuwnych wyposażony jest w wysokiej jakości koła dostępne ze stali nierdzewnej lub z wysokiej jakości tworzywa sztucznego. Koła te mogą przenosić duże ciężary bez odkształcenia. Wstępnie zamontowane szczotki utrzymują tor w czystości i przedłużają jego żywotność.

Charakterystyka

Wysokiej jakości materiał syntetyczny

- Masa skrzydeł do **300 kg z 2 wózkami** (20,000 cykli).
- Masa skrzydeł do **400 kg z 4 wózkami** (20,000 cykli).
- Deklaracja Właściwości Użytkowych zgodna z EN13126-15.

Stal nierdzewna

- Masa skrzydeł do **300 kg z 2 wózkami** (10,000 cykli).
- Deklaracja Właściwości Użytkowych zgodna z EN13126-1.

Zalety

- Duże ciężary
- Duża liczba cykli
- Łatwy montaż
- Niskie koszty utrzymania
- Wysoka jakość
- Wydłużona żywotność





Jesteśmy Sobinco. Wykonujemy zadania. Specjalizujemy się w rozwoju i produkcji innowacyjnych systemów zamknięć i komponentów dla przemysłu okien i drzwi aluminiowych.

W Sobinco **cały proces produkcyjny odbywa się pod jednym dachem**. W ten sposób jesteśmy w stanie zarządzać i kontrolować łańcuchem tworzenia wartości od początku do końca. Daje to nam dużą elastyczność i pozwala osiągać **trwałe wyniki w krótkim czasie**.

Innowacja to nasza pasja. Nasza kreatywność, wiedza i kunszt dają gwarancję wartości dodanej, która przekłada się na **wysokiej jakości produkty, łatwy montaż, modułowość, trwałość i komfort estetyczny**.

Kierując się tą pasją, **nasz zespół** przez cały czas stara się **ulepszać nasze obecne produkty i rozwijać nowe**. W tym celu słuchamy rynku i naszych klientów.

Do rozwoju naszych produktów używamy **wysokiej jakości materiałów**. Produkty są **wyczerpująco testowane zgodnie z najsurowszymi wytycznymi i wymaganiami jakościowymi**. Podstawą jest, żeby każdy produkt je spełniał, a ich oceny często przekraczają wymagane standardy.

Jesteśmy silnie **skupieni na kliencie**. Nie tylko w czasie rozwoju naszych produktów, ale także w naszym wsparciu posprzedażowym, podczas procesu instalacji, a nawet długo później.

Sobinco to rentowne i zaawansowane technologicznie środowisko, w którym nasi specjaliści mogą skoncentrować się na swoich mocnych stronach. Z ponad 60 latami w branży można mieć pewność, że jesteśmy wiarygodnym partnerem gotowym do wykorzystania nadarzającej się okazji, pozostając cały czas dostępni. Krótko mówiąc, **rodzina atmosfera, w której panuje wzajemny szacunek** dla kierownictwa, klientów, partnerów i pracowników.

Jesteśmy Sobinco. Wykonujemy zadania. Słuchamy. Myślimy w kategoriach szans. Nie boimy się zakasać rękawów.

VAN PARYS FAMILY

PEOPLE

COMPLETE SERVICE

VERTICAL INTEGRATION

Listen. Think. Do.

SUSTAINABLE GROWTH

INNOVATION

TOP QUALITY

FITTINGS FOR ALUMINIUM WINDOWS & DOORS

Ul. Szyszkowa 34 - 02-285 Warszawa - Polska

T +48 22 575 81 50 - F +48 22 575 81 51

sobinco@sobinco.pl

www.sobinco.com

Waregemstraat 5 - 9870 Zulte - Belgium

T +32 9 388 88 81 - F +32 9 388 88 21

commercial@sobinco.com

www.sobinco.com

Sobinco
OPENS YOUR LIFE